

شرکت تجهیزات پزشکی آرمین درمان
نماینده انحصاری محصولات کمپانی beurer آلمان در ایران



حالت دهنده مو (ویو)

HT 65

تهران. خیابان کریمخان، خیابان میرزای شیرازی، کوچه ۱۳، پلاک ۳۴، طبقه دوم
* این دستگاه شامل دو سال گارانتی و ۱۰ سال خدمات پس از فروش می باشد.*

این دفترچه راهنمای استفاده از محصول را با دقت مطالعه کرده و آن را برای استفاده آتی نگهداری کنید. توجه کنید که دفترچه راهنما در دسترس دیگر کاربران نیز باشد و موارد قید شده در آن را رعایت نمایند. اگر دستگاه را به شخص دیگری واگذار می- کنید، توجه کنید که این دفترچه راهنما نیز برای استفاده همراه با دستگاه باشد.



اقلام موجود در بسته بندی

ابتدا بررسی کنید که بسته بندی محصول دستکاری نشده و تمام محتویات موجود باشد. قبل از استفاده از محصول، مطمئن شوید که هیچ آسیب قابل مشاهده‌ای به محصول یا لوازم جانبی وارد نشده است و تمام محتویات را از بسته بندی خارج کرده‌اید. اگر شک دارید، از محصول استفاده نکنید و با فروشنده و یا خدمات مشتری تماس بگیرید.

۱ عدد حالت دهنده مو

۱ عدد دفترچه راهنما

فهرست

- ۱- علائم و نمادها ۳
- ۲- اهداف استفاده ۳
- ۳- توصیف دستگاه ۴
- ۴- طرز استفاده ۵
- ۵- نگهداری و تعمیرات ۷
- ۶- دور انداختن دستگاه خراب یا مستعمل ۷
- ۷- مشخصات فنی ۸
- ۸- گارانتی ۸

⚠ هشدار:

- این محصول برای استفاده بومی و شخصی طراحی شده و مناسب استفاده تجاری نمی‌باشد.
- کودکان بالای ۸ سال و افراد با ناتوانی کم فیزیکی، حسی یا ذهنی و یا بی تجربه و یا کم سواد می‌توانند تحت نظر و یا با آموزش استفاده ایمن از محصول و آگاهی از خطرات آن، از این محصول استفاده نمایند.
- نباید به کودکان اجازه بازی با دستگاه داده شود.
- تمیزکاری و نگهداری از محصول نباید بر عهده کودکان گذاشته شود مگر آن که تحت نظر مراقب باشند.
- اگر سیم برق دستگاه دچار آسیب شود باید سیم توسط متخصص مجاز یا دفتر خدمات مشتری تعویض شود.
- پس از استفاده، از دستگاه در دستشویی، دوشاخه را از برق جدا کنید؛ زیرا مجاورت با آب حتی زمانی که دستگاه خاموش است، خطرآفرین است.
- هرگز از دستگاه در نزدیکی حمام خیس، وان حمام، دوش یا سایر اشیاء حاوی آب یا مایعات دیگر استفاده نکنید - خطر برق گرفتگی!
- به عنوان یک اقدام ایمنی اضافی، توصیه می‌شود یک کلید محافظ جان (RCD) ۳۰ میلی آمپر در مدار حمام نصب شود. هر متخصص برق می‌تواند اطلاعات مربوطه را در اختیار شما قرار دهد.

۱- علائم و نمادها

علائم زیر در این دفترچه راهنما، بر روی بسته بندی و روی پلاک محصول قابل مشاهده است:

از دستگاه در نزدیکی آب یا در آب (برای مثال، حمام، وان حمام، دوش) استفاده نکنید - خطر برق گرفتگی!	هشدار	
این علامت نشان دهنده احتیاط در احتمال آسیب به دستگاه و لوازم آن است.	هشدار	
نکات ایمنی نشان دهنده خسارت احتمالی به دستگاه و لوازم آن است.	مهم	
لزوم توجه به نکات ذکر شده.	توجه	
این دستگاه دارای حفاظت دوبرابری و بنابراین مطابق با محافظت کلاس ۲ می باشد.		
بسته بندی محصول با روش دوست با محیط زیست دور انداخته شود.		
دور انداختن محصول باید مطابق با قانون جداسازی دستگاههای الکترونیکی و الکتریکی باشد.		
دفترچه راهنما را مطالعه فرمایید.		
برچسب CE این محصول تمامی الزامات متناسب با قوانین اروپایی و ملی را دارا است.		
ارزیابی انطباق در بریتانیا		
سازنده		

۲- اهداف استفاده

حالت دهنده مو باید فقط توسط اشخاص برای فرم و حالت دادن به موها استفاده شود. حالت دهنده مو را بر روی حیوانات و موی مصنوعی استفاده ننمایید.

⚠ هشدار:

دستگاه فقط برای موارد زیر مناسب است:

- برای استفاده خارجی
- برای اهدافی که تولید شده و در این دفترچه راهنما ذکر گردیده است. هر شکلی از استفاده نادرست می تواند خطر آفرین باشد.

۳- توصیف دستگاه

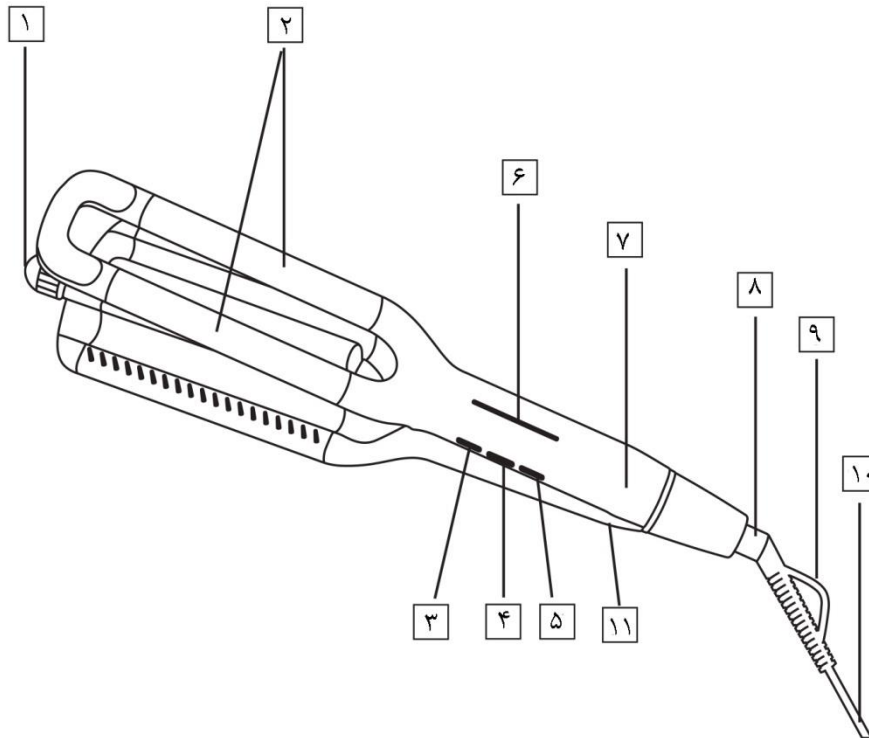





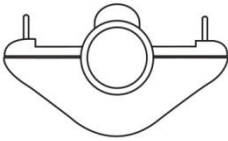
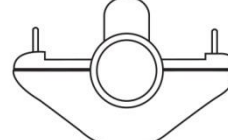

۱ کلید چرخان برای تنظیم اندازه ویو	۷ دسته
۲ میله های داغ شونده	۸ مفصل گردان ۳۶۰ درجه
۳ علامت + برای افزایش دما	۹ حلقه برای آویزان کردن
۴ علامت - برای کاهش دما	۱۰ سیم برق
۵ دکمه روشن / خاموش ①	۱۱ قفل حمل و نقل
۶ چراغ LED نمایشگر دما (°C)	

۴- طرز استفاده

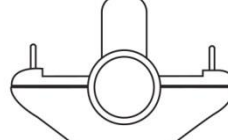
۴.۱ شروع به کار

<p>۱. قبل از استفاده از دستگاه حالت دهنده مو، موهای خود را کاملاً خشک کنید.</p>
<p>۲. موهایتان باید تمیز و عاری از محصولات حالت دهنده مو باشد. این شامل محصولات آبی که به ویژه برای کمک به موها هنگام فر یا موج کردن طراحی شده، نمی‌شود.</p>
<p>۳. موها را کاملاً شانه بزنید تا هیچ گره‌ای در مو باقی نماند.</p>
<p>۴. دستگاه را با فشار دکمه ① روشن کنید.</p>
<p>۵. برای سهولت در تنظیم دما، ابتدا دستگاه حالت دهنده را بسته و قفل حمل و نقل [شماره ۱۱] را در موقعیت  قرار دهید. با استفاده از دکمه - [شماره ۳] یا دکمه + [شماره ۴]، دمای مورد نظر خود را تنظیم کنید. دستگاه در حالت روشن بر روی دمای ۱۶۰ درجه سانتیگراد از پیش تنظیم شده است. هنگامی که دما را تنظیم کردید، قفل حمل و نقل [شماره ۱۱] را در موقعیت  قرار دهید. دمای تنظیم شده شما با رنگ سفید در نمایشگر LED [شماره ۶]، شروع به چشمک زدن می‌کند. هنگامی که رنگ سفید ثابت شد، میله‌های داغ شونده [شماره ۲] به دمای تنظیم شده رسیده‌اند و دستگاه ویو آماده استفاده است.</p>
<p>۶. موهای خود را به قسمت‌های جداگانه به عرض تقریبی ۲ تا ۴ سانتیمتر تقسیم کنید. هر بخش را با یک گیره محکم نگه دارید.</p>
<p>۷. هر بخش از مو را بین میله‌های داغ [شماره ۲] قرار دهید. از قسمت ریشه شروع کنید. مراقب باشید میله داغ [شماره ۲] با کف سر تماس پیدا نکند.</p> <p>توجه: </p> <p>اندازه ویو مورد نظر را با کلید چرخان [شماره ۱] که میله وسطی را جابجا می‌کند، تنظیم کنید.</p> <p>مدلهای ویو زیر را می‌توانید بر روی موهای خود بیارید:</p>

	
	
	
	<p>۸. دسته [شماره ۷] دستگاه را فشار دهید تا تکه مو بین میله‌های داغ محکم گرفته شود. مقدار کمی فشار وارد کنید. این وضعیت را برای چند ثانیه نگه دارید.</p>
	<p>۹. دسته [شماره ۷] دستگاه را رها کنید. حالا آن را در قسمت پایینتر مو قرار دهید تا قسمتی که از قبل حالت داده شده دوباره انجام نشود. اینکار را در تمام طول مو تکرار کنید.</p>
<p style="text-align: right;">توجه: </p> <p>دستگاه ویو دارای عملکرد خاموشی ایمنی است. پس از حدود ۲۵ دقیقه، برای یادآوری خاموش شدن خودکار، نمایشگر دمای LED [شماره ۶] شروع به چشمک زدن می‌کند. اگر می‌خواهید بیش از ۳۰ دقیقه از دستگاه ویو استفاده کنید، دستگاه را خاموش و بلافاصله دوباره روشن کنید. به این ترتیب عملکرد خاموشی ایمنی دوباره تنظیم می‌شود تا پس از ۳۰ دقیقه دوباره فعال شود.</p>	

۴.۲ پس از پایان کار با دستگاه

۱. برای خاموش کردن دستگاه ویو، دکمه روشن / خاموش ^① [شماره ۵] را برای سه ثانیه نگه دارید. میله‌های داغ شونده [شماره ۲] و چراغ LED نمایشگر [شماره ۶] خاموش می‌شوند.
۲. پس از هر بار استفاده دوشاخه را از پریز بیرون بیاورید. سیم برق دستگاه [شماره ۱۰] را به دور آن نپیچید.
۳. حالت دهنده مو را روی یک سطح ثابت، صاف و غیر قابل اشتعال قرار دهید تا سرد شود. توجه کنید که میله‌های داغ با سطح در تماس نباشند. خطر آتش سوزی!
۴. صبر کنید تا میله‌های داغ شونده [شماره ۲] کاملاً سرد شوند. سپس آن را در مکانی خشک و دور از دسترس کودکان نگهداری کنید. یا می‌توانید در صورت دلخواه دستگاه را با حلقه آن [شماره ۹] به یک قلاب آویزان کنید.

۵- نگهداری و تعمیرات

⚠ مهم:

- همیشه قبل از تمیز کردن دستگاه، دوشاخه را از پریز برق بیرون آورید. خطر برق گرفتگی!
- دستگاه را با مایعات قابل اشتعال بالا تمیز نکنید! خطر آتش سوزی!

⚠ هشدار:

- توجه کنید که آب وارد دستگاه نشود! خطر برق گرفتگی!

۶- دور انداختن دستگاه خراب یا مستعمل

به دلایل زیست محیطی از دور انداختن دستگاه مستعمل در زباله خانگی خودداری کنید. دستگاه مستعمل را به مکانهای مخصوص جمع آوری یا بازیافت منطقه زندگی خود تحویل دهید. دستگاه را مطابق با دستورالعمل EC - WEEE (ضایعات تجهیزات الکتریکی و الکترونیکی) دور بیندازید. در صورت نیاز با مقامات محلی مسئول دفع زباله تماس بگیرید.



۷- مشخصات فنی

وزن	حدود ۶۶۰ گرم
ولتاژ	220-240 V~, 50/60 Hz
مصرف برق	۱۲۰ وات
کلاس حفاظت	II
شرایط محیطی	فقط برای داخل ساختمان تایید شده است
محدوده دمای مجاز	-10 to +40 °C

۸- گارانتی

این دستگاه شامل ۲ سال گارانتی می‌باشد.

شرکت تجهیزات پزشکی آرمین درمان
نماینده انحصاری Beurer آلمان



تهران، خیابان کریمخان، خیابان میرزای شیرازی، کوچه ۱۳، شماره ۳۴

کدپستی: ۱۵۸۵۷۷۳۱۴۵ تلفن: ۶ - ۸۸۳۲۶۶۴۴

خدمات پس از فروش: ۸۸۸۶۴۸۱۰ - ۸۸۸۶۴۸۷۲